

A

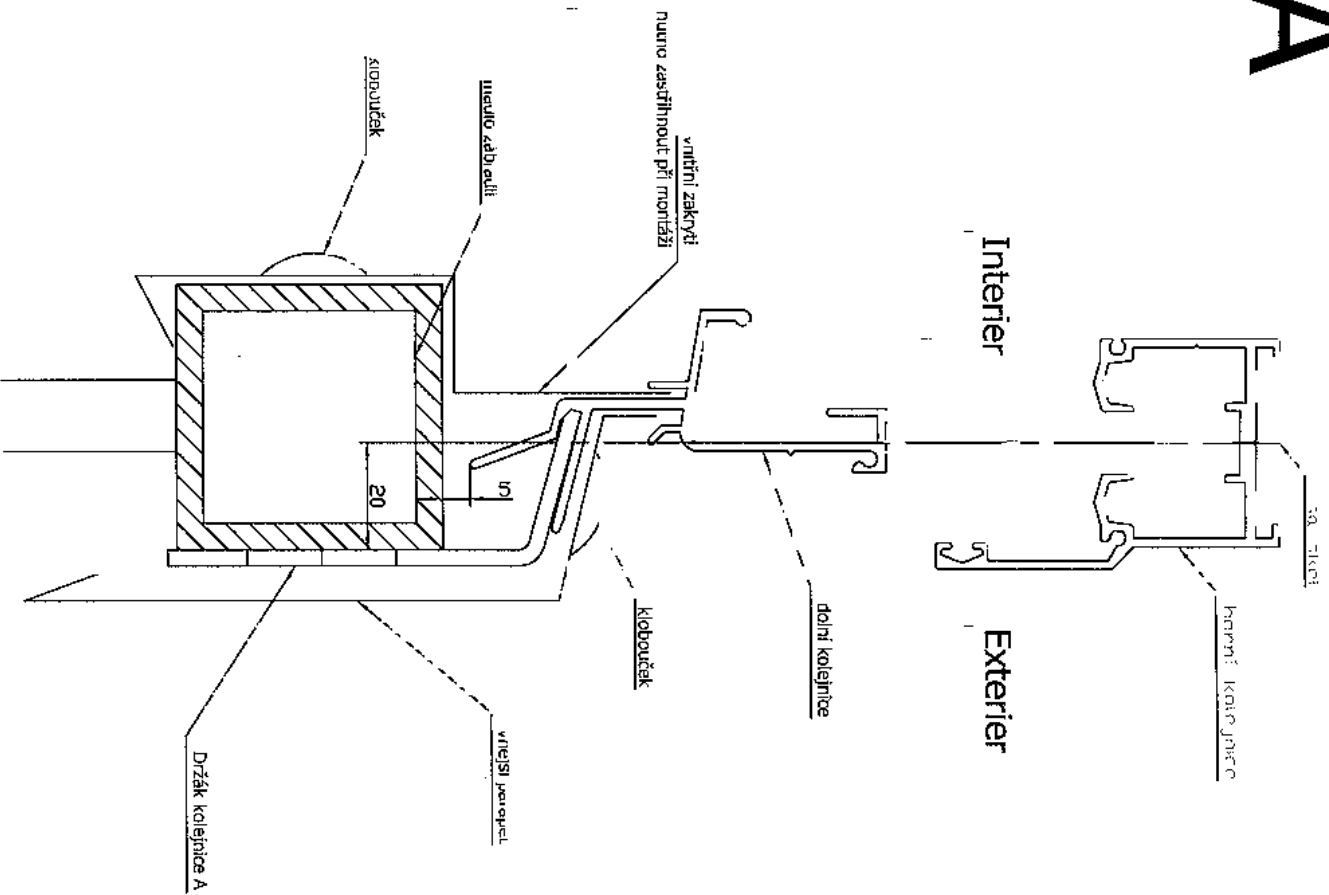

Montáž na vnější hranu (železo)

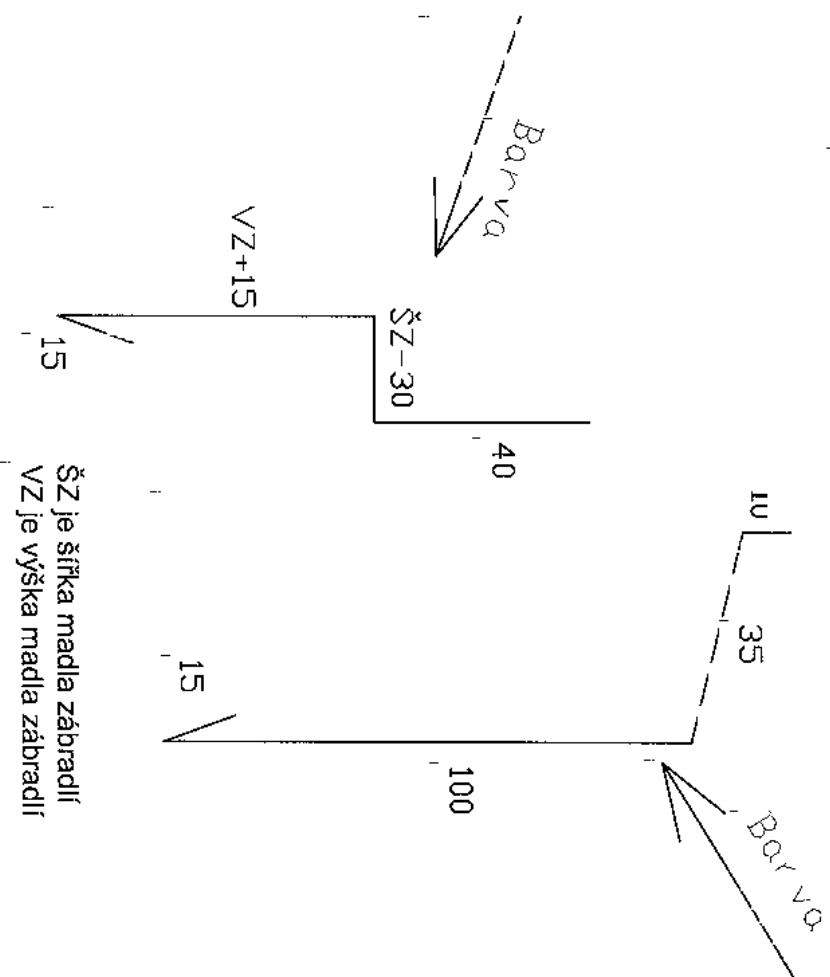

ŠZ je šířka madla zábradlí
VZ je výška madla zábradlí

Materiál:

plech 0,6mm AL = RAL 9010 lesk-bílá;RAL 8017 mat-hnědá;
RAL 7016 polomat-šedočerná;RAL 3016 polomat-červená;
RAL 7001 polomat-světlešedá;RAL 6000 polomat-zelená;
0,6 Tlzn a 0,6 pozink bez lakování
Maximální dodaná délka 2000mm;Rubová strana klempiřských prvků dle
dodávky od dodavatele;Krycí kloboučky v uvedených RAL (nejsou běžně v
dodávce;nutno objednat,min. množství 200ks od 1 odstínu)

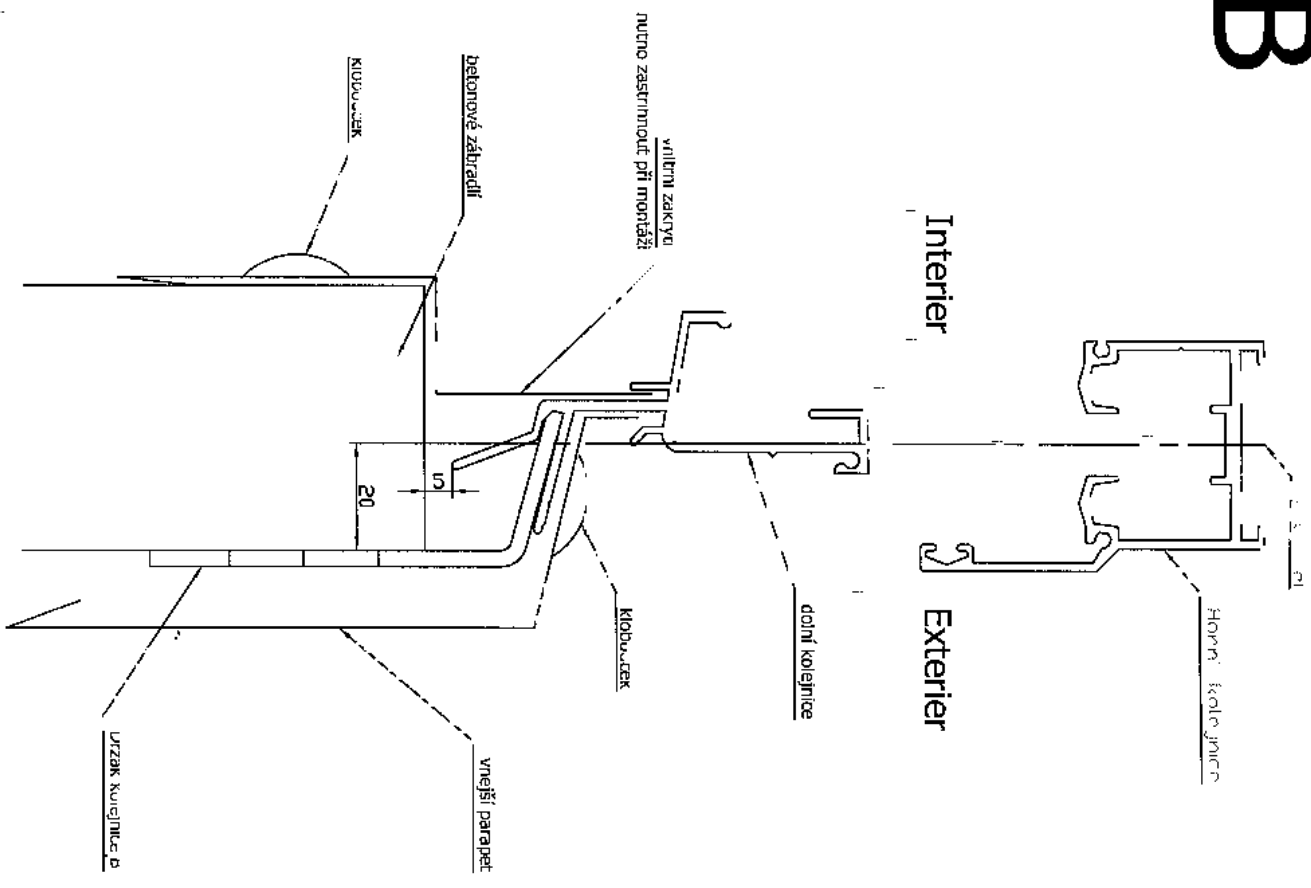

Montáž na vnější hranu (beton)

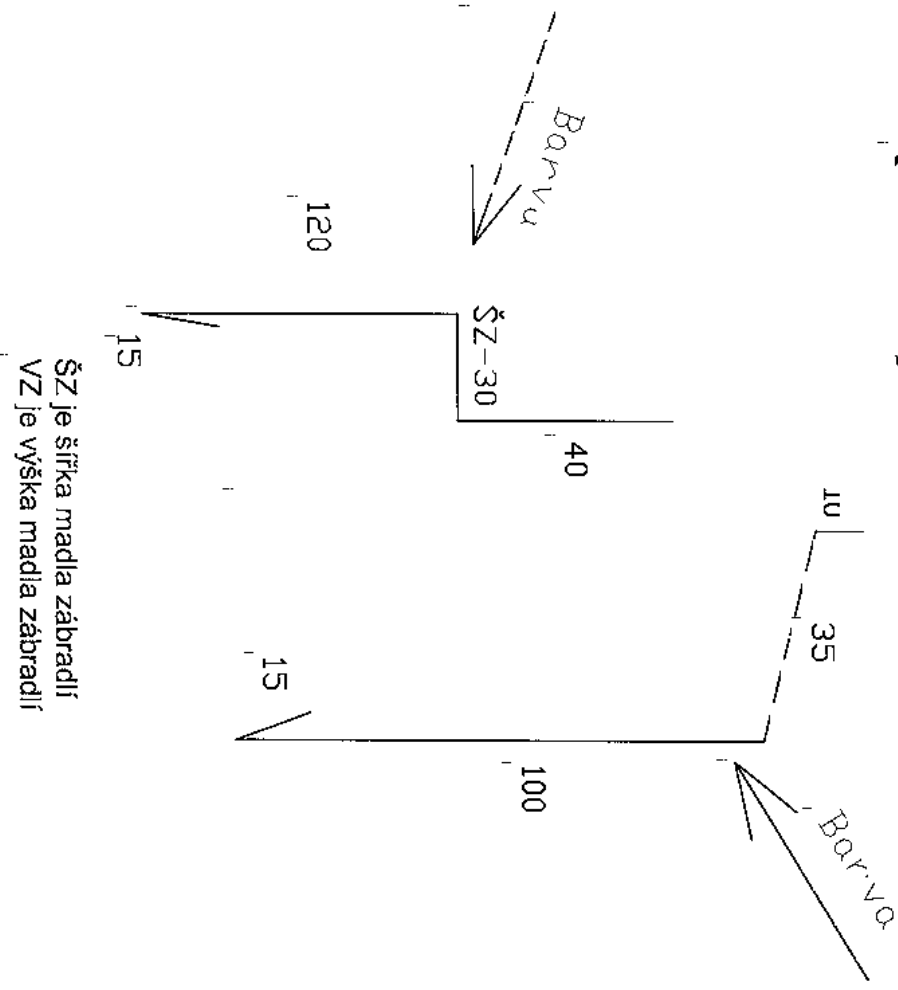

Materiál:

- plech 0,6mm AL = RAL 9010 lesk-bílá; RAL 8017 mat-hnědá;
 - RAL 7016 polomat-šedočerná; RAL 3016 polomat-červená;
 - RAL 7001 polomat-světlešedá; RAL 6000 polomat-zelená;
 - 0,6 TIZn a 0,6 pozink bez lakování
- Maximální dodaná délka 2000mm! Rubová strana klempiřských prvků dle dodávky od dodavatele. Krycí kloboučky v uvedených RAL (nejsou běžně v dodávce; nutno objednat; min. množství 200ks od 1 odstínu)

D

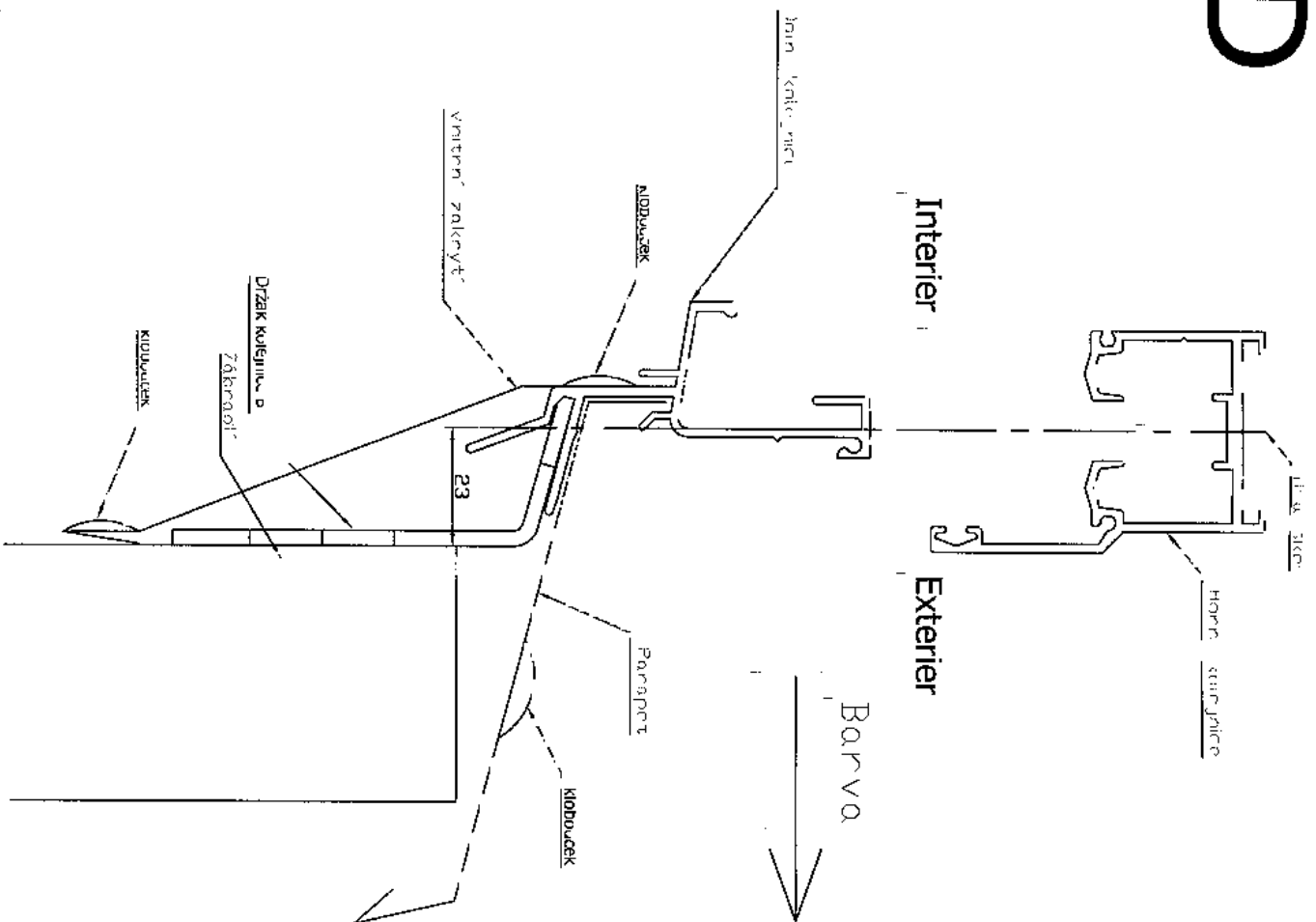

Montáž na vnitřní hranu (beton)

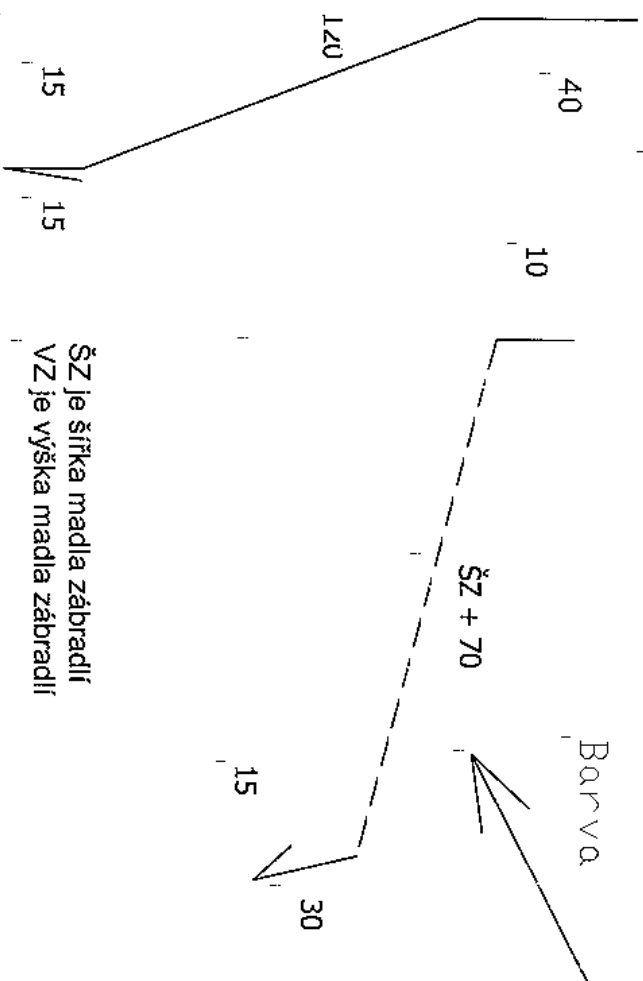

Materiál:

plech 0,6mm AL = RAL 9010 lesk-bílá; RAL 8017 mat-hnědá;
RAL 7016 polomat-šedočerná; RAL 3016 polomat-červená;
RAL 7001 polomat-světlešedá; RAL 6000 polomat-zelená;
0,6 TIZn a 0,6 pozink bez lakování
Maximální dodaná délka 2000mm; Rubová strana klempiřských prvků dle
dodávky od dodavatele. Krycí kloboučky v uvedených RAL (nejsou běžně
dodávce; nutno objednat, min. množství 200ks od 1 odstínu)

Montáž na vnitřní hranu (beton)

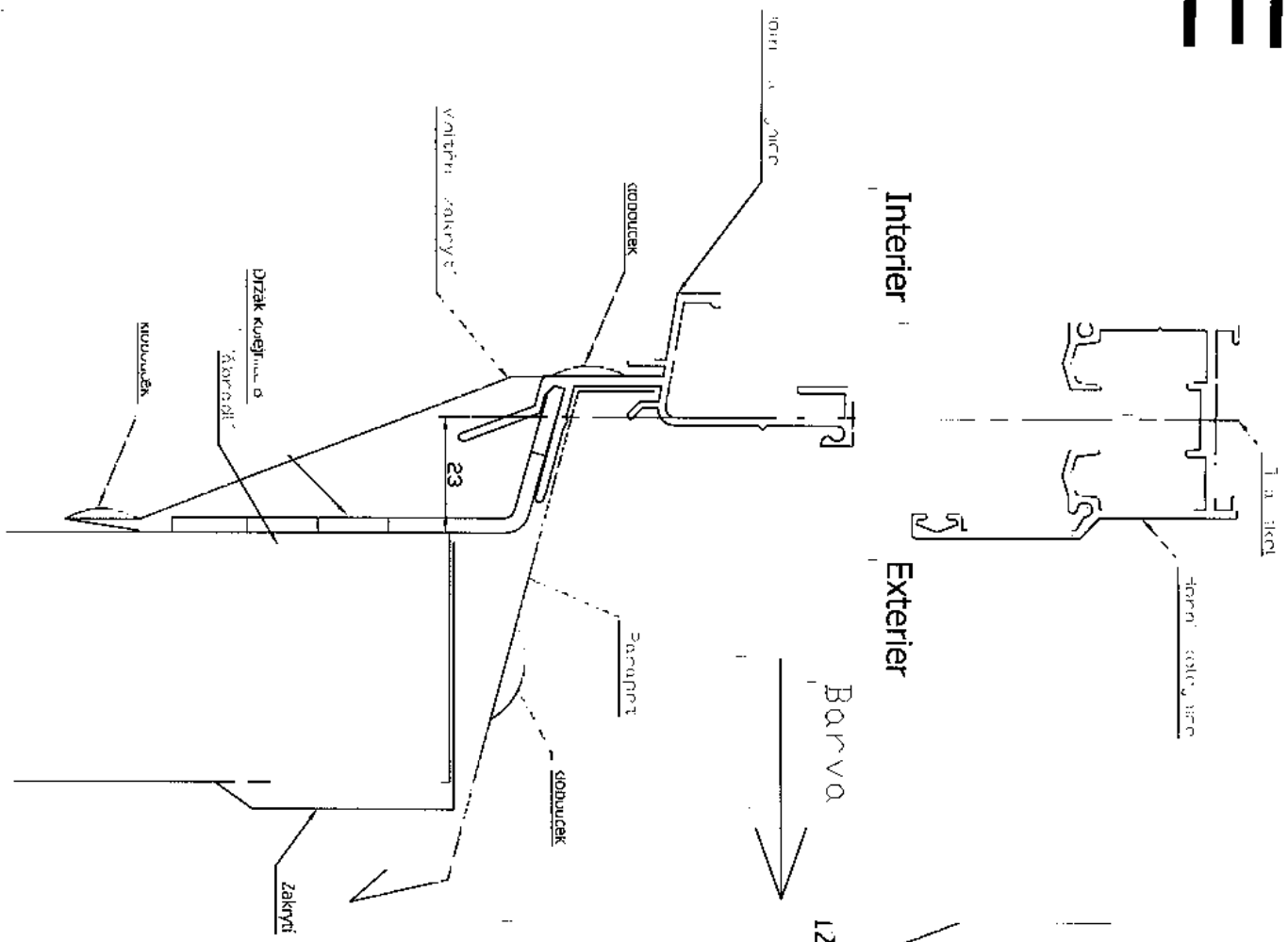

ŠZ je šířka madla zábradlí
VZ je výška madla zábradlí

Materiál:

- plech 0,6mm AL = RAL 9010 lesk-bílá;RAL 8017 mat-hnědá;
- RAL 7016 polomat-šedočerná;RAL 3016 polomat-červená;
- RAL 7001 polomat-světlešedá;RAL 6000 polomat-zelená;
- 0,6 TlZn a 0,6 pozink bez lakování
- Maximální dodaná délka 2000mm;Rubová strana klempířských prvků dle dodávky od dodavatele.Krycí kloboučky v uvedených RAL (nejsou běžně v dodávce;nutno objednat,min. množství 200ks od 1 odstínu)

F

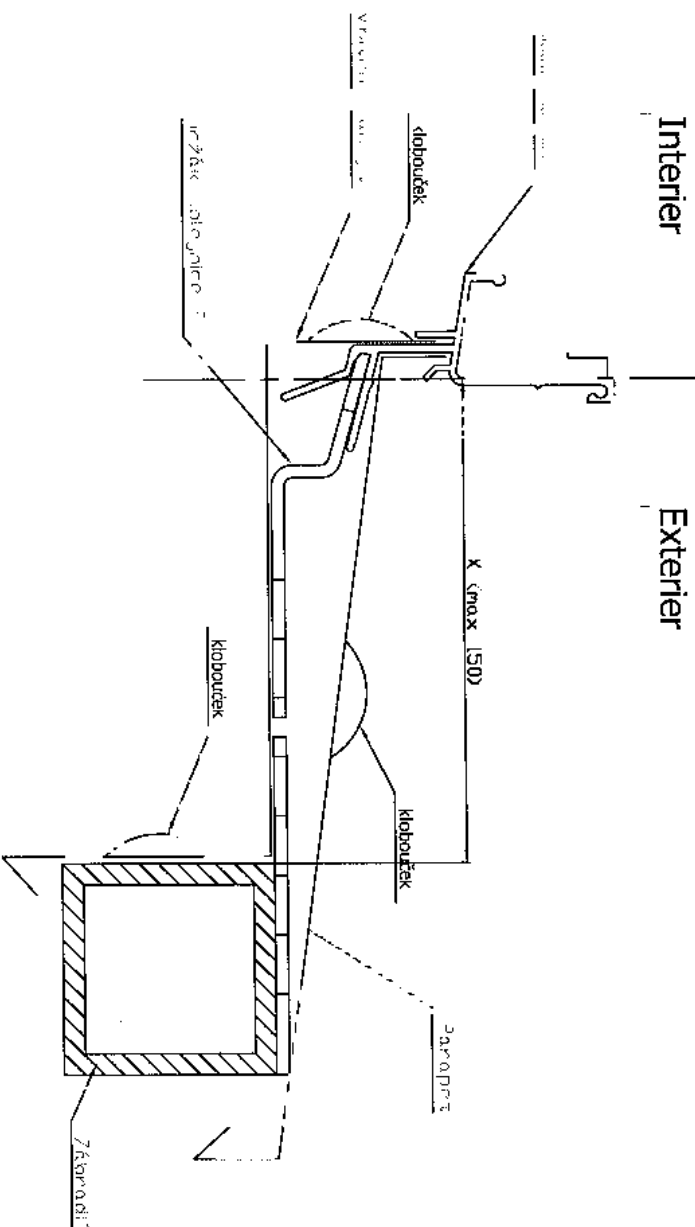
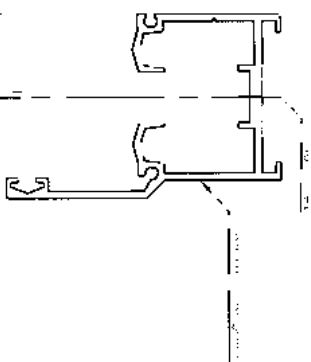

Montáž na horní hranu (železo)

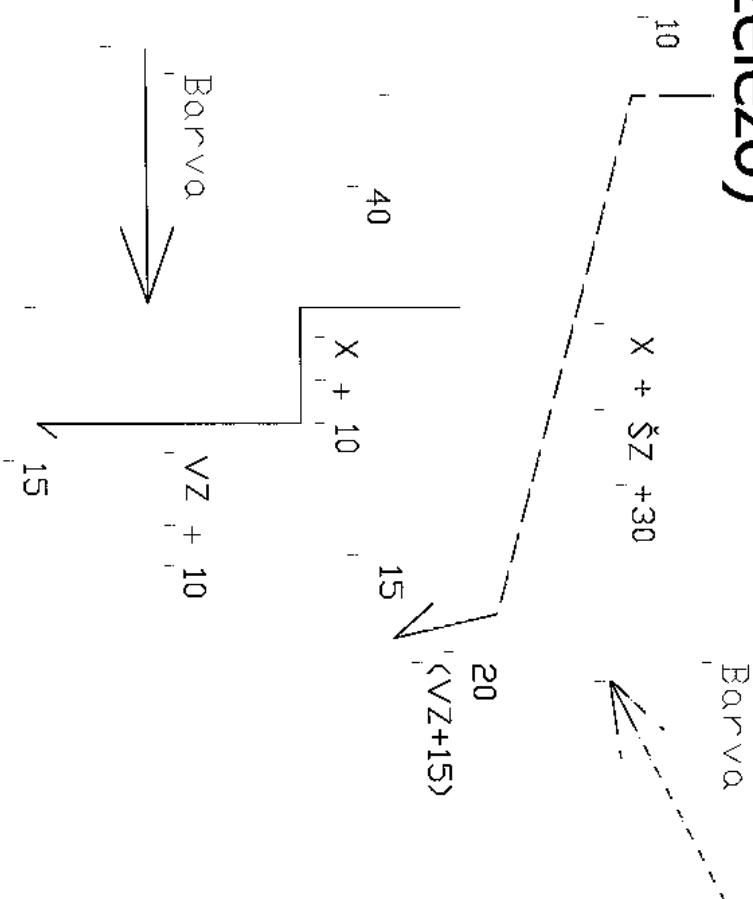

ŠZ je šířka madla zábradlí
 VZ je výška madla zábradlí
 X je vzdálenost mezi osou skel a vnitřní hranou zábradlí

Materiál:

plech 0,6mm AL = RAL 9010 lesk-bílá;RAL 8017 mat-hnědá;
 RAL 7016 polomat-šedočerná;RAL 3016 polomat-červená;
 RAL 7001 polomat-světlešedá;RAL 6000 polomat-zelená;
 0,6 TIZn a 0,6 pozink bez lakování
 Maximální dodaná délka 2000mm;Rubová strana klempiřských prvků dle
 dodávky od dodavatele;Krycí kloboučky v uvedených RAL (nejsou běžně v
 dodávce;nutno objednat;min. množství 200ks od 1 odstínu)

G

Montáž na horní hranu (beton)

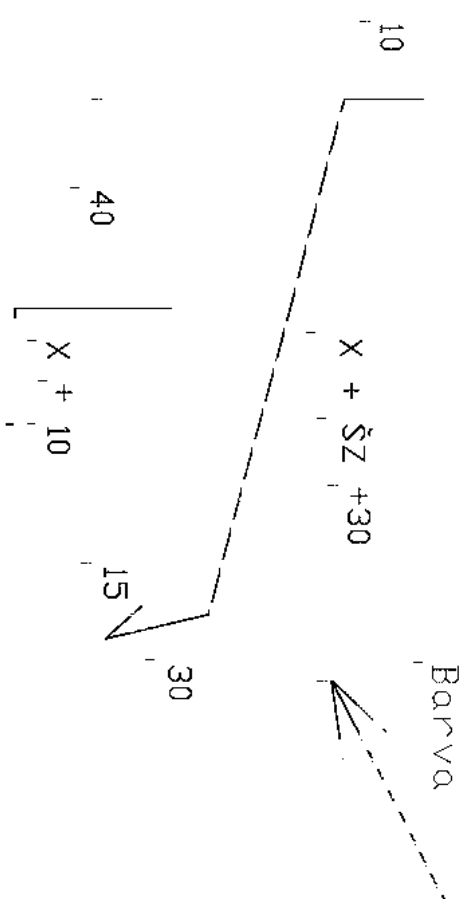
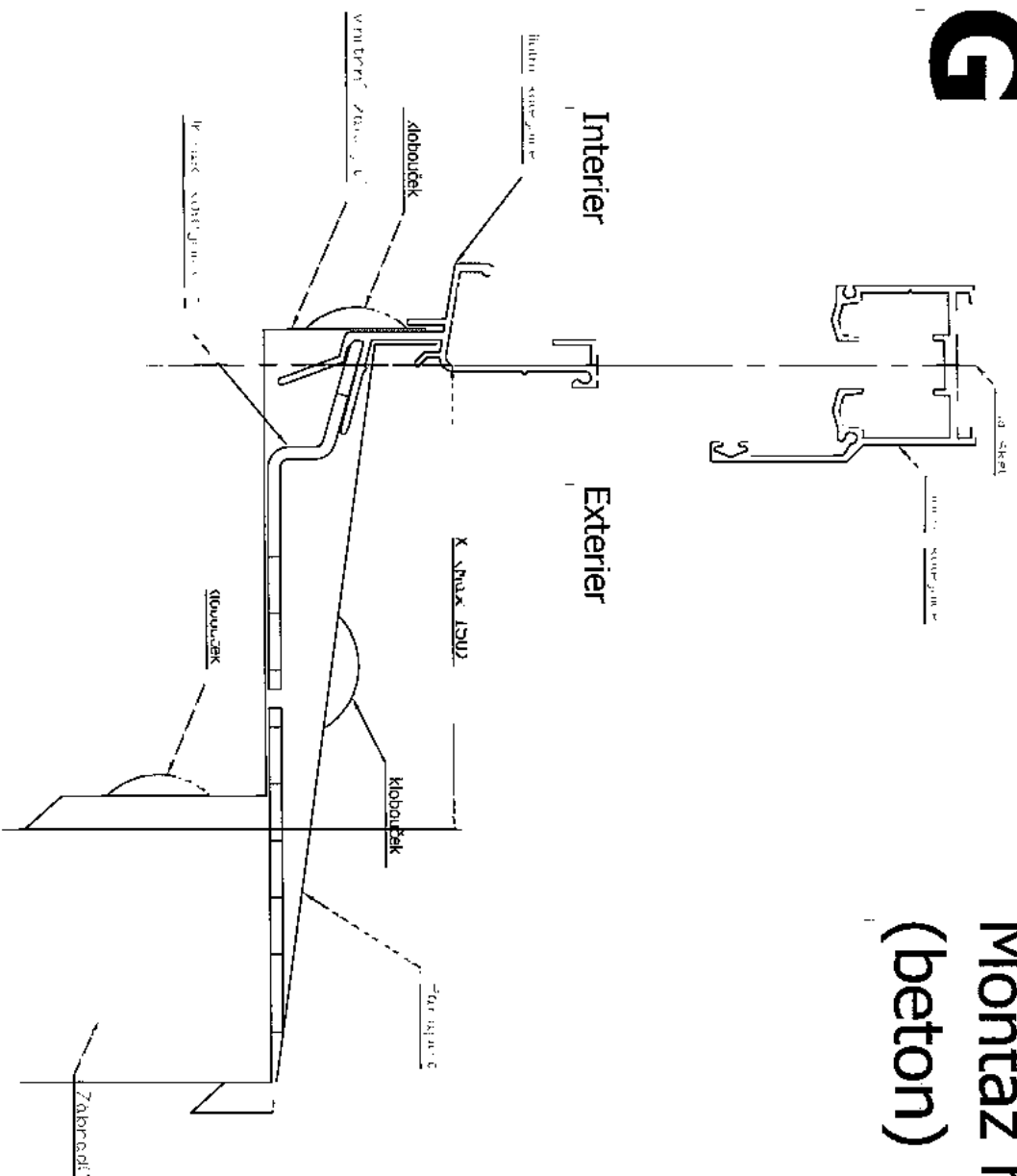

ŠZ je šířka madla zábradlí
 VZ je výška madla zábradlí
 X je vzdálenost mezi osou skel a vnitřní hranou zábradlí

Materiál:
 plech 0,6mm AL = RAL 9010 lesk-bílá;RAL 8017 mat-hnědá;
 RAL 7016 polomat-šedočerná;RAL 3016 polomat-červená;
 RAL 7001 polomat-světlešedá;RAL 6000 polomat-zelená;
 0,6 TiZn a 0,6 pozink bez lakování
 Maximální dodaná délka 2000mm!Rubová strana klempířských prvků dle
 dodávky od dodavatele. Krycí kloboučky v uvedených RAL (nejsou běžné v
 dodávce;nutno objednat,min. množství 200ks od 1 odstínu)

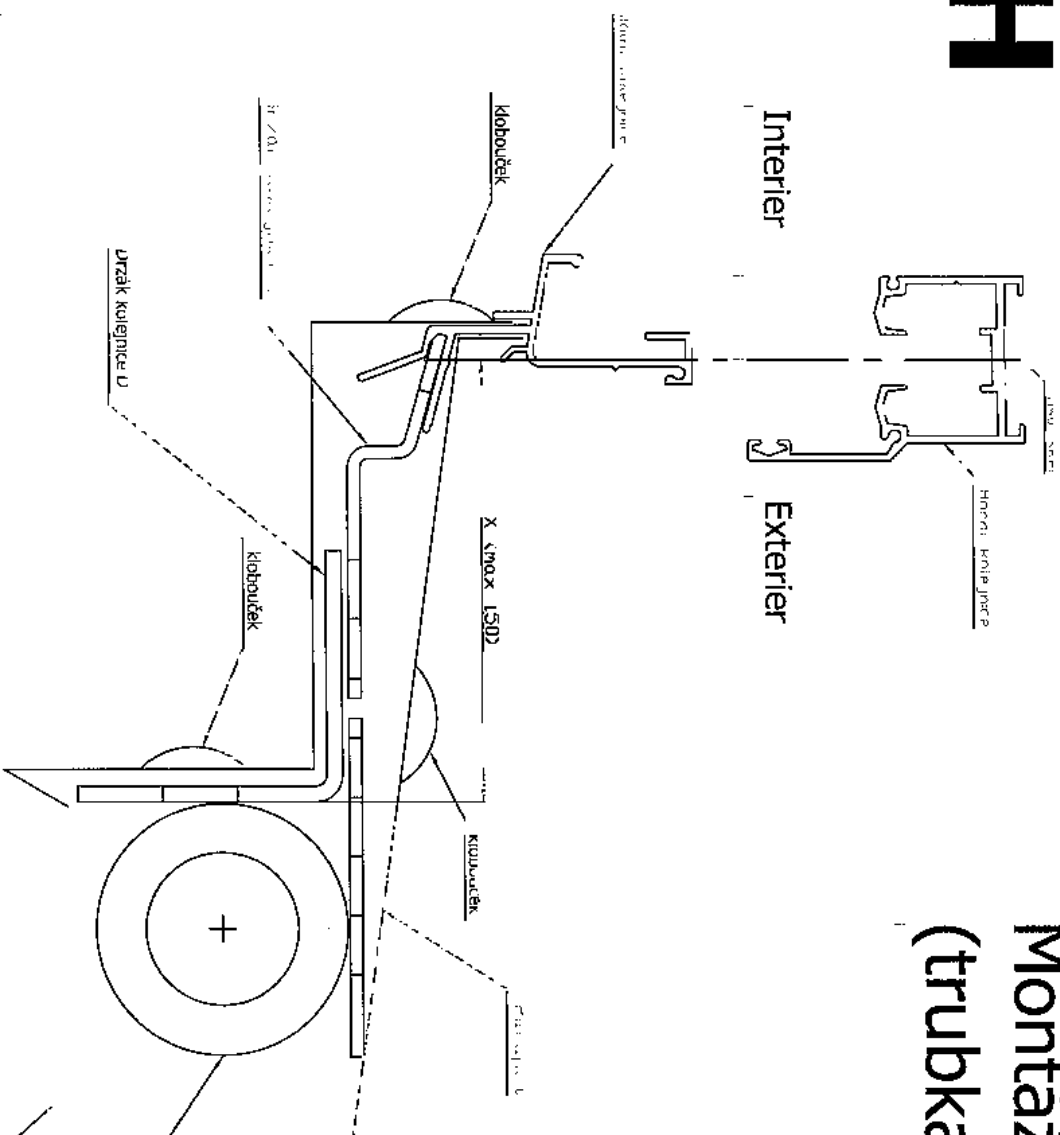

Montáž na horní hranu (trubka)

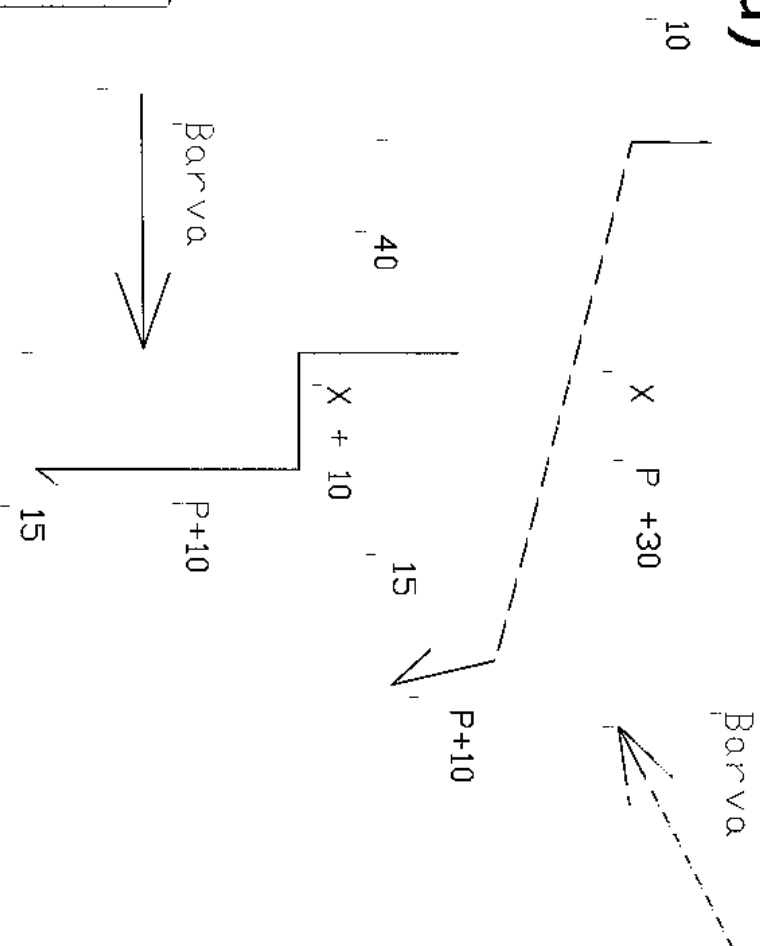

P je venkovní průměr trubky
X je vzdálenost mezi osou skel a vnitřní hranou
zábradlí

Materiál:

plech 0,6mm AL = RAL 9010 lesk-bílá;RAL 8017 mat-hnědá;
RAL 7016 polomat-šedočerná;RAL 3016 polomat-červená;
RAL 7001 polomat-světleshedá;RAL 6000 polomat-zelená;
0,6 TIZn a 0,6 pozink bez lakování
Maximální dodaná délka 2000mm!Rubová strana klempířských prvků dle
dodávky od dodavatele. Krycí kloboučky v uvedených RAL (nejsou běžně v
dodávce;nutno objednat,min. množství 200ks od 1 odstínu)

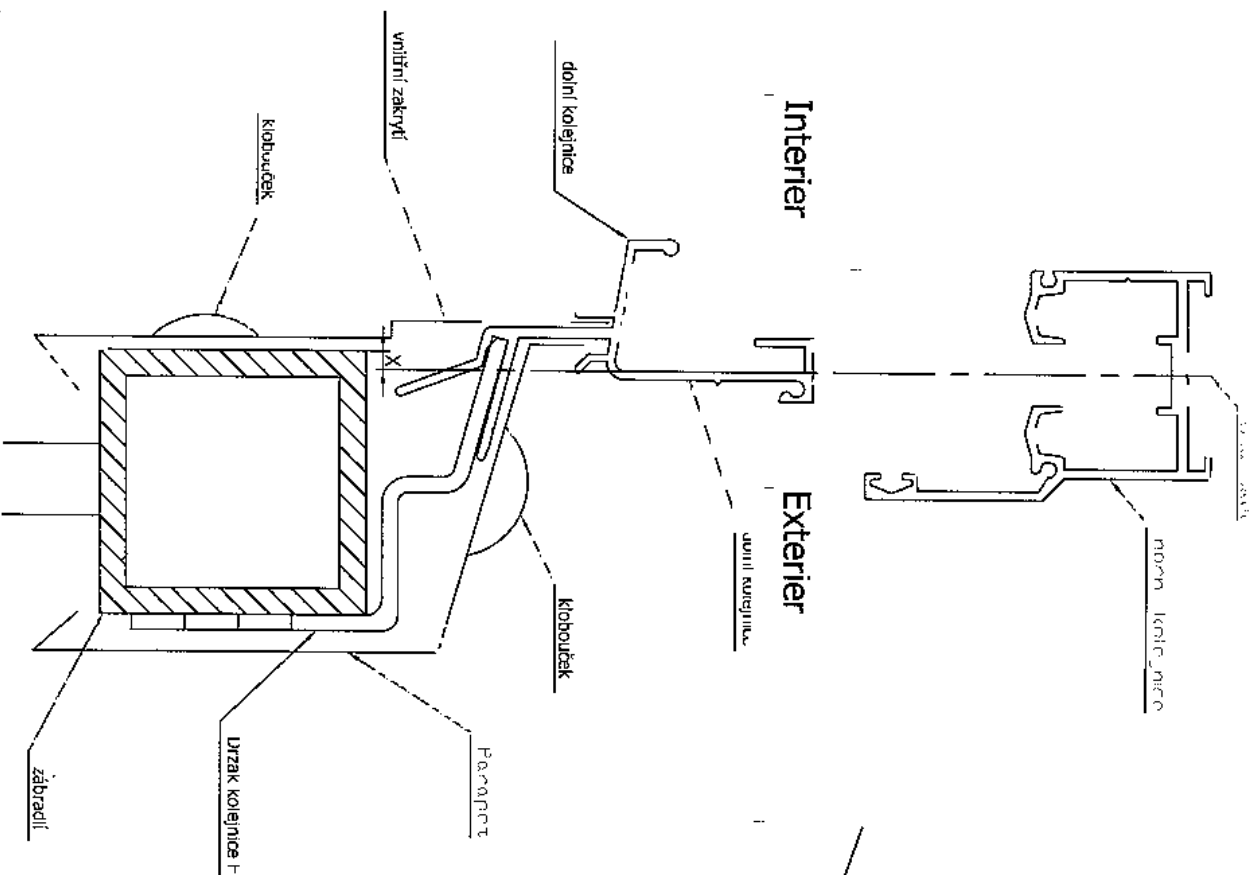

Montáž na vnější hranu (železo) s posunem osy skel směrem do lodžie

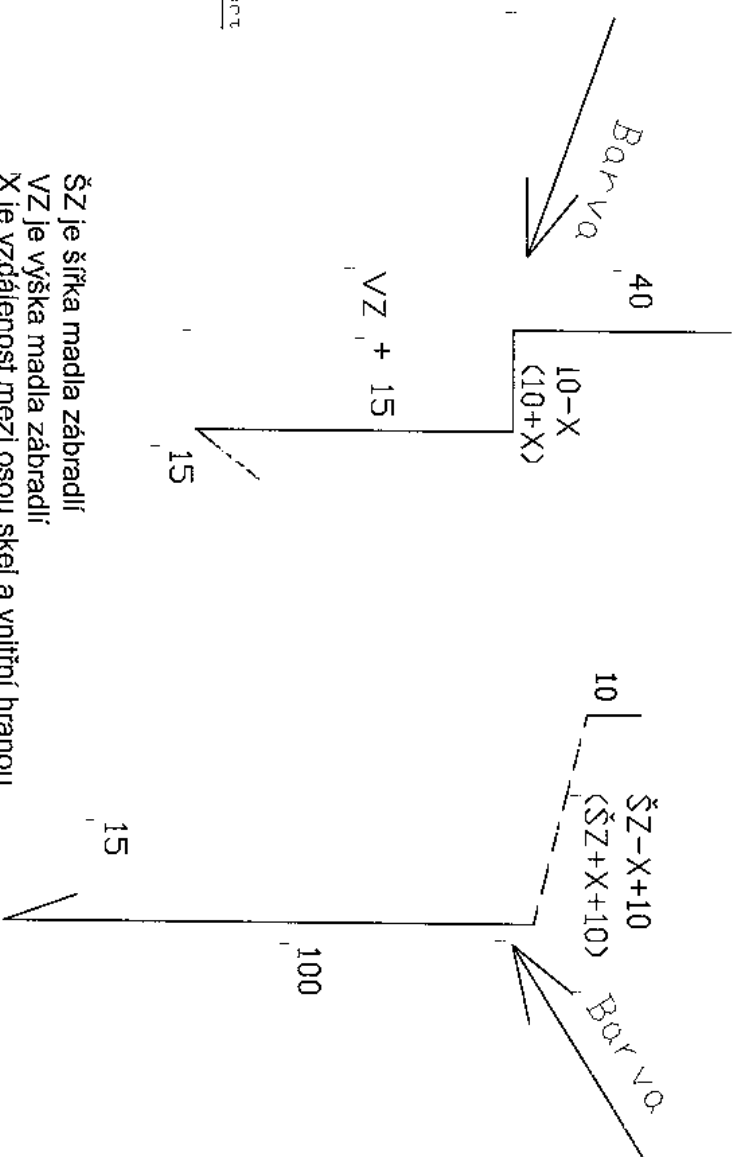

ŠZ je šířka madla zábradlí
 VZ je výška madla zábradlí
 X je vzdálenost mezi osou skel a vnitřní hranou zábradlí
 kreslena alternativa s výpočtem -X

Materiál:

plech 0,6mm AL = RAL 9010 lesk-bílá;RAL 8017 mat-hnědá;
 RAL 7016 polomat-šedočerná;RAL 3016 polomat-červená;
 RAL 7001 polomat-světlešedá;RAL 6000 polomat-zelená;
 0,6 TiZn a 0,6 pozink bez lakování
 Maximální dodaná délka 2000mm!Rubová strana klempiřských prvků dle
 dodávky od dodavatele.Krycí kloubičky v uvedených RAL (nejsou běžně v
 dodávce;nutno objednat,min. množství 200ks od 1 odstínu)

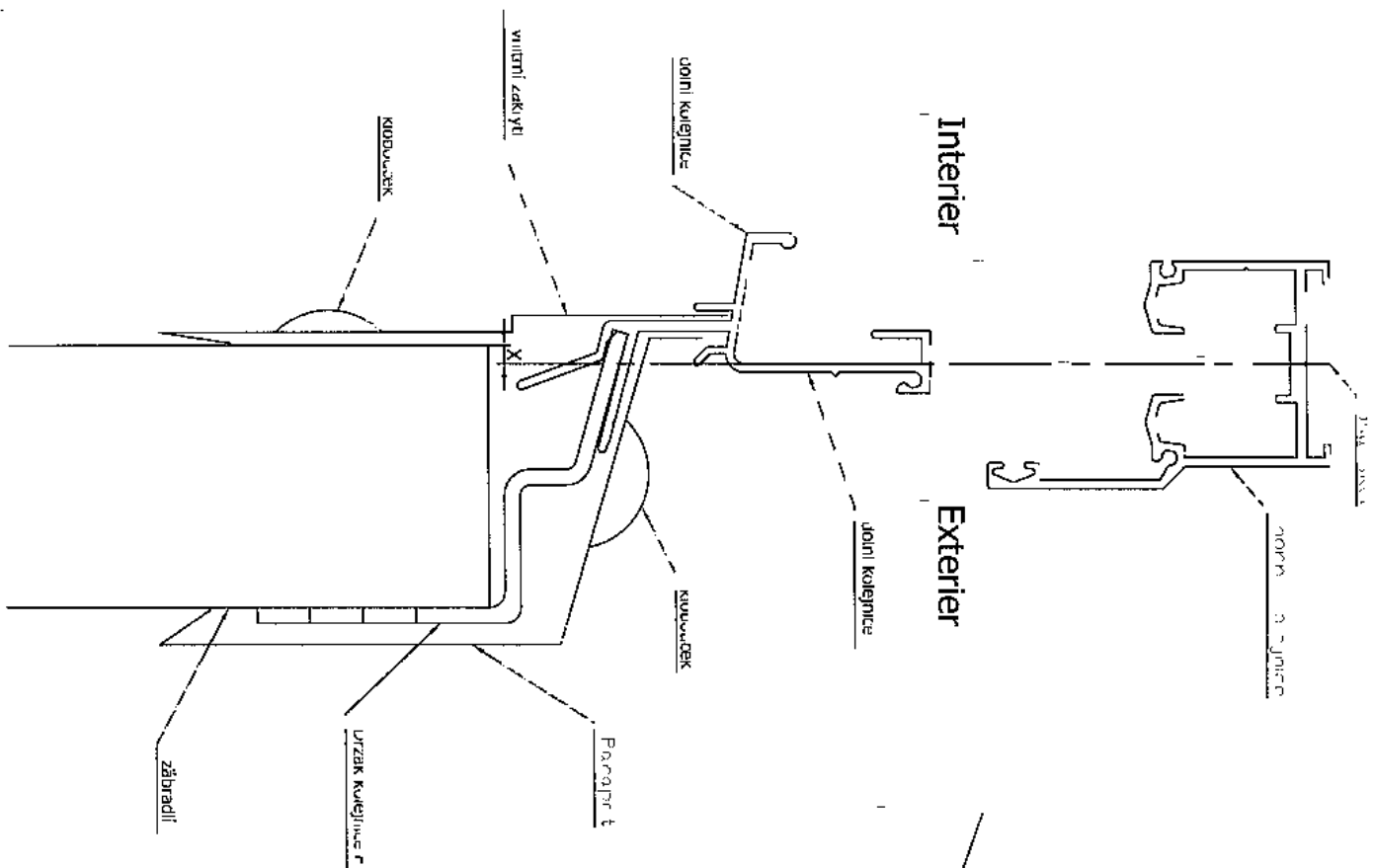

Montáž na vnější hranu (beton) s posunem osy skel směrem do lodžie

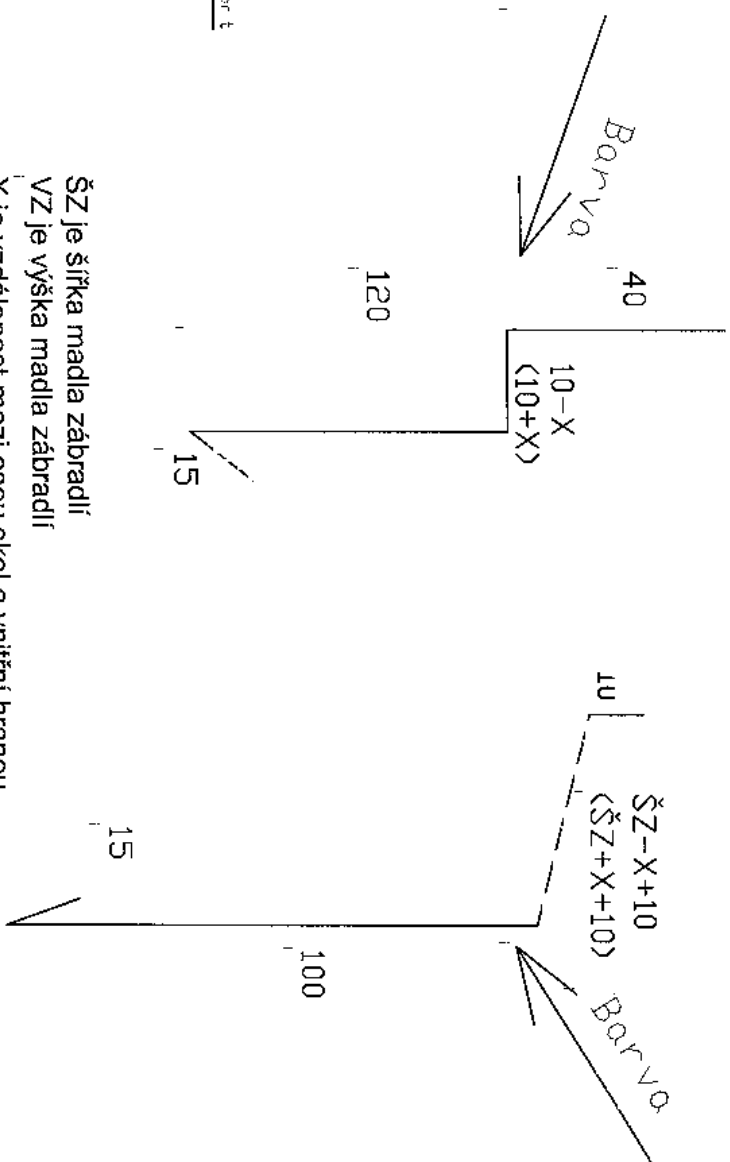

- ŠZ je šířka madla zábradlí
- VZ je výška madla zábradlí
- X je vzdálenost mezi osou skel a vnitřní hranou zábradlí
- kreslena alternativa s výpočtem -X

Materiál:

- plech 0,6mm AL = RAL 9010 lesk-bílá;RAL 8017 mat-hnědá;
- RAL 7016 polomat-šedočerná;RAL 3016 polomat-červená;
- RAL 7001 polomat-světlešedá;RAL 6000 polomat-zelená;
- 0,6 TIZn a 0,6 pozink bez lakování
- Maximální dodaná délka 2000mm!Rubová strana klempišských prvků dle dodávky od dodavatele.Krycí kloboučky v uvedených RAL (nejsou běžně v dodávce;nutno objednat,min. množství 200ks od 1 odstínu)

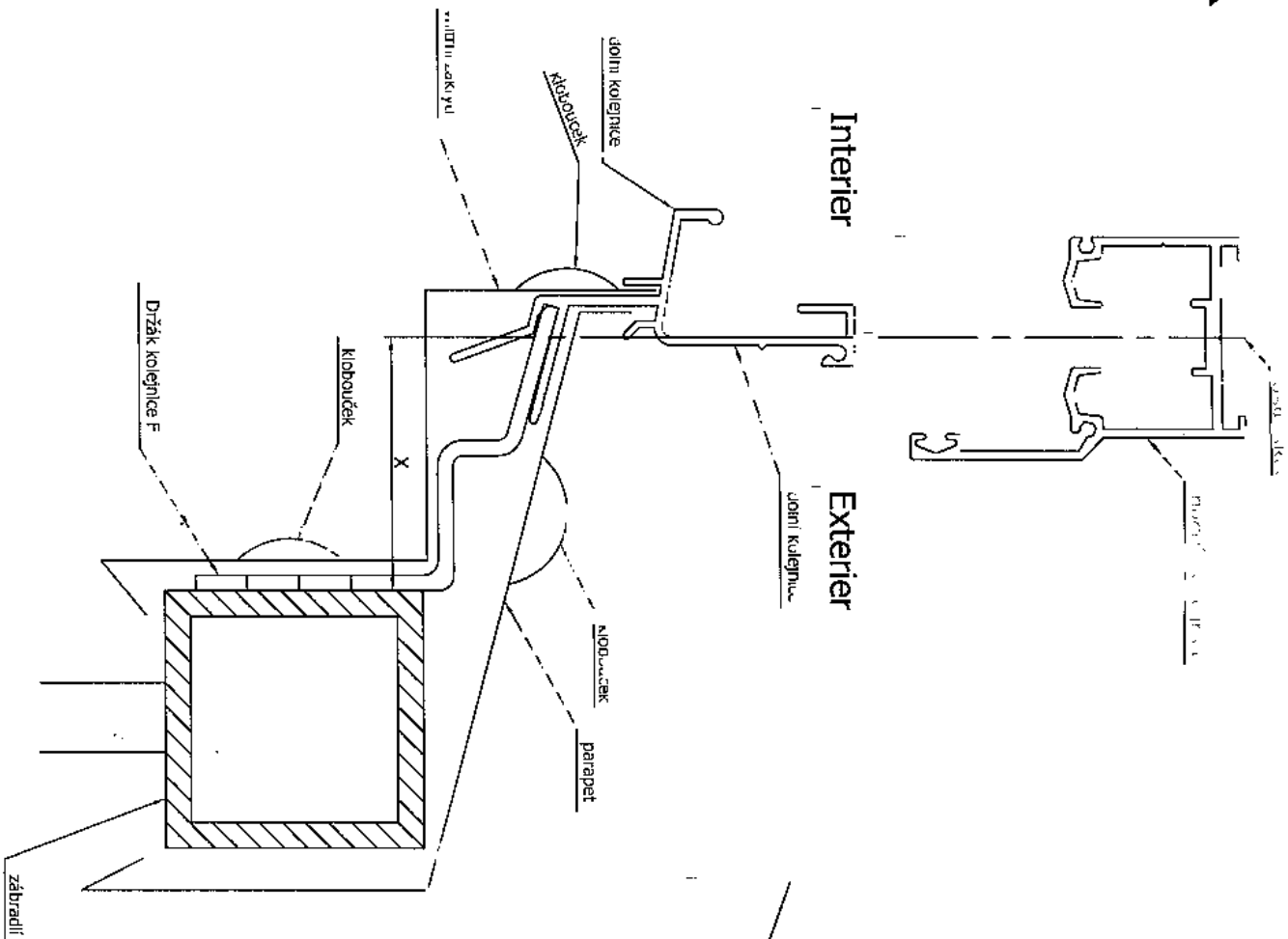

Montáž na vnitřní hranu (železo) s posunem osy do lodžie

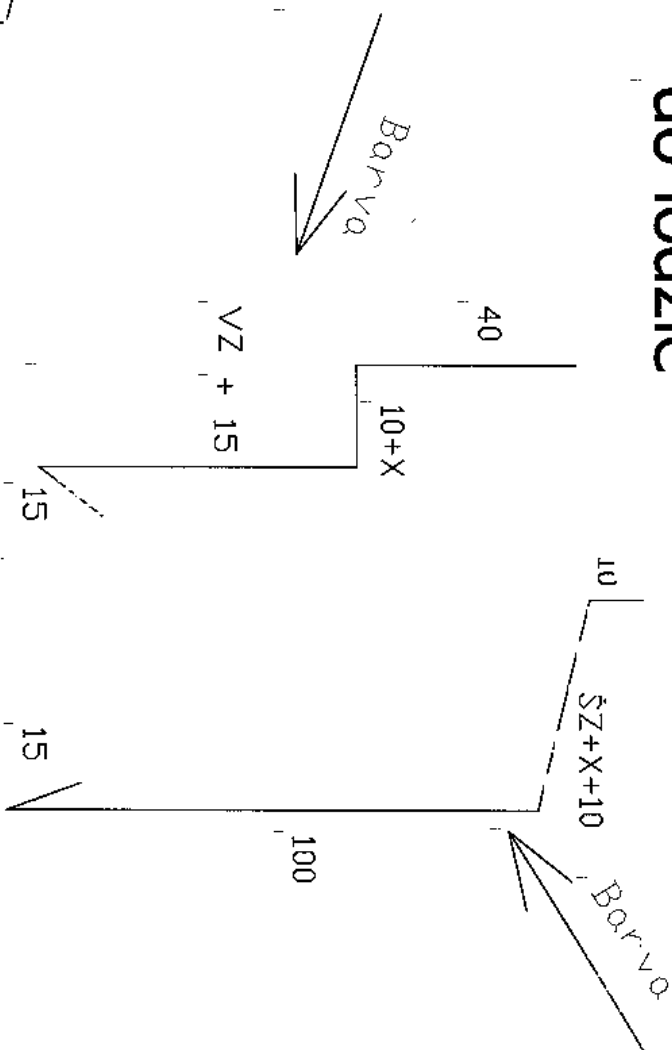

- ŠZ je šířka madla zábradlí
- VZ je výška madla zábradlí
- X je vzdálenost mezi osou skel a vnitřní hranou zábradlí

Materiál:

plech 0,6mm AL = RAL 9010 lesk-bílá; RAL 8017 mat-hnědá;
 RAL 7016 polomat-šedočerná; RAL 3016 polomat-červená;
 RAL 7001 polomat-světlešedá; RAL 6000 polomat-zelená;
 0,6 Tlzn a 0,6 pozink bez lakování
 Maximální dodaná délka 2000mm; Rubová strana klemprínských prvků dle
 dodávky od dodávatele; Krycí kloboučky v uvedených RAL (nejsou běžné v
 dodávce; nutno objednat; min. množství 200ks od 1 odstínu)

Montáž na vnitřní hranu (beton) s posunem osy do lodžie

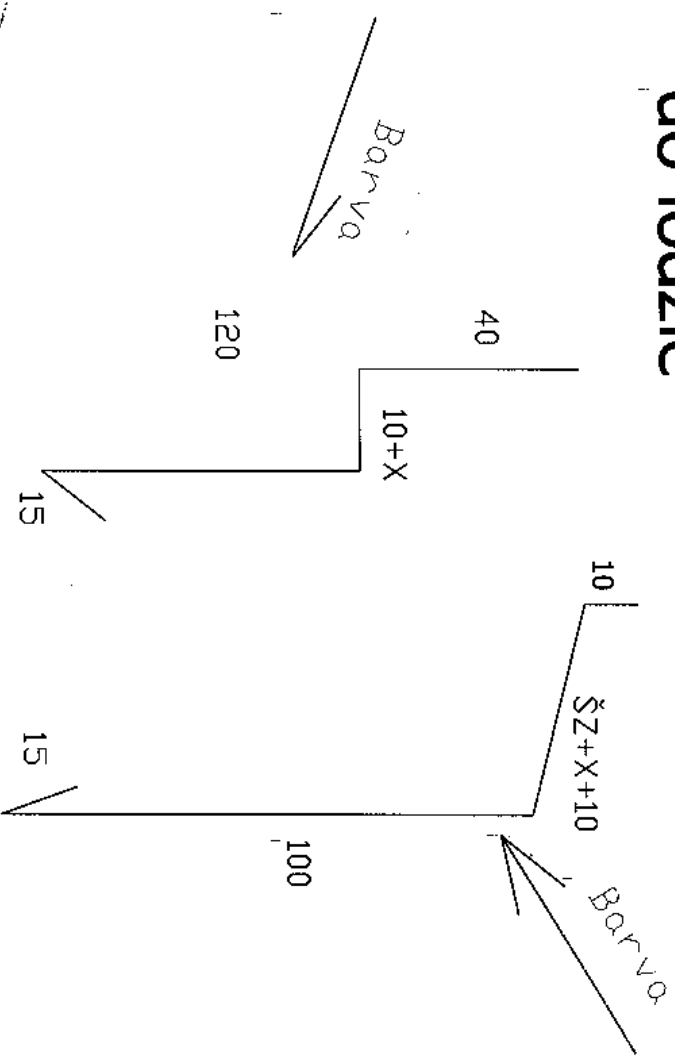
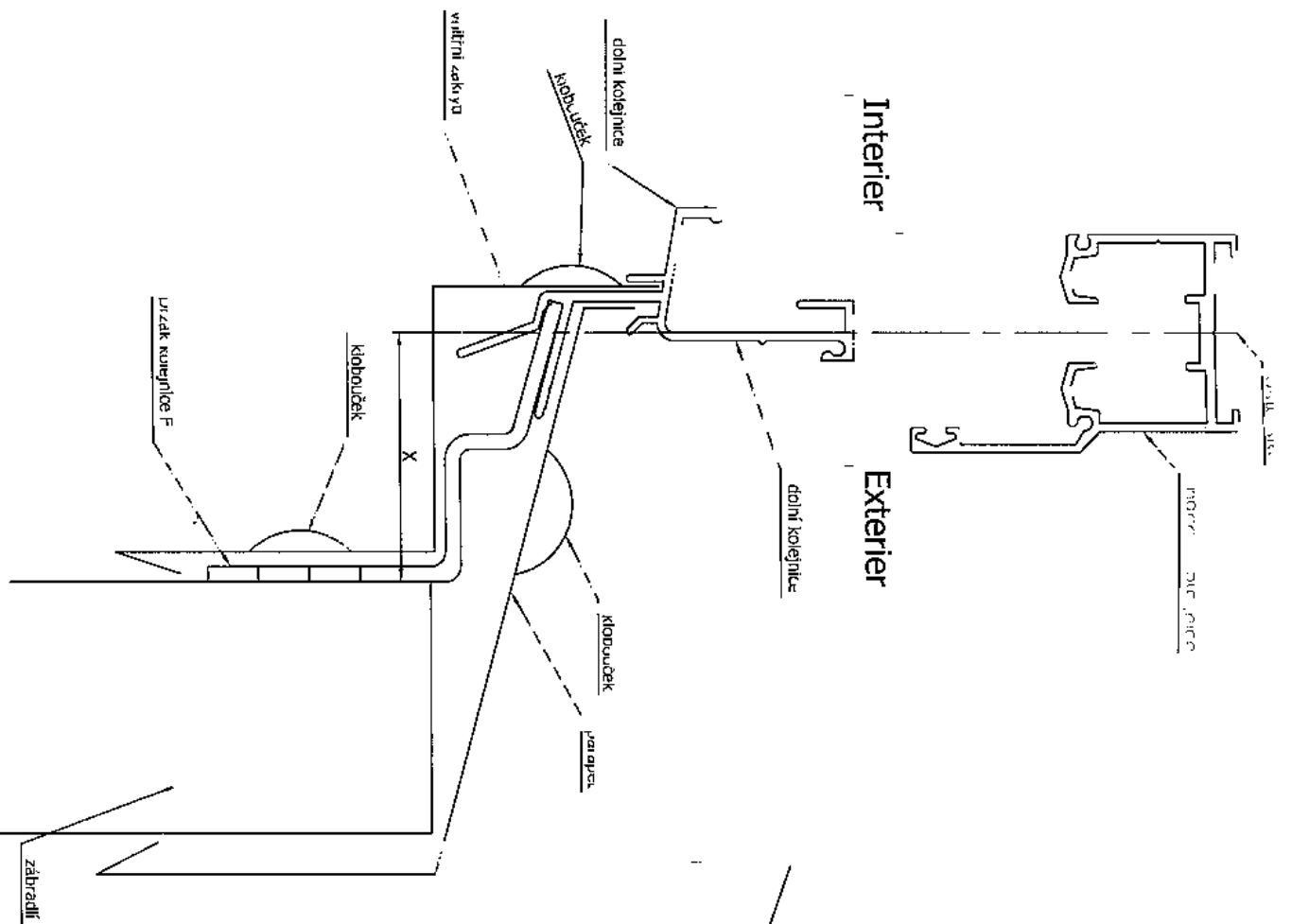

ŠZ je šířka madla zábradlí
VZ je výška madla zábradlí
X je vzdálenost mezi osou skel a vnitřní hranou
zábradlí

Materiál:
 plech 0,6mm AL = RAL 9010 lesk-bílá;RAL 8017 mat-hnědá;
 RAL 7016 polomat-šedočerná;RAL 3016 polomat-červená;
 RAL 7001 polomat-světlešedá;RAL 6000 polomat-zelená;
 0,6 TIZn a 0,6 pozink bez lakování
 Maximální dodaná délka 2000mm;Rubová strana klempiřských prvků dle
 dodávky od dodávatele;Krycí kloboučky v uvedených RAL (nejsou běžně v
 dodávce;nutno objednat;min. množství 200ks od 1 odstínu)

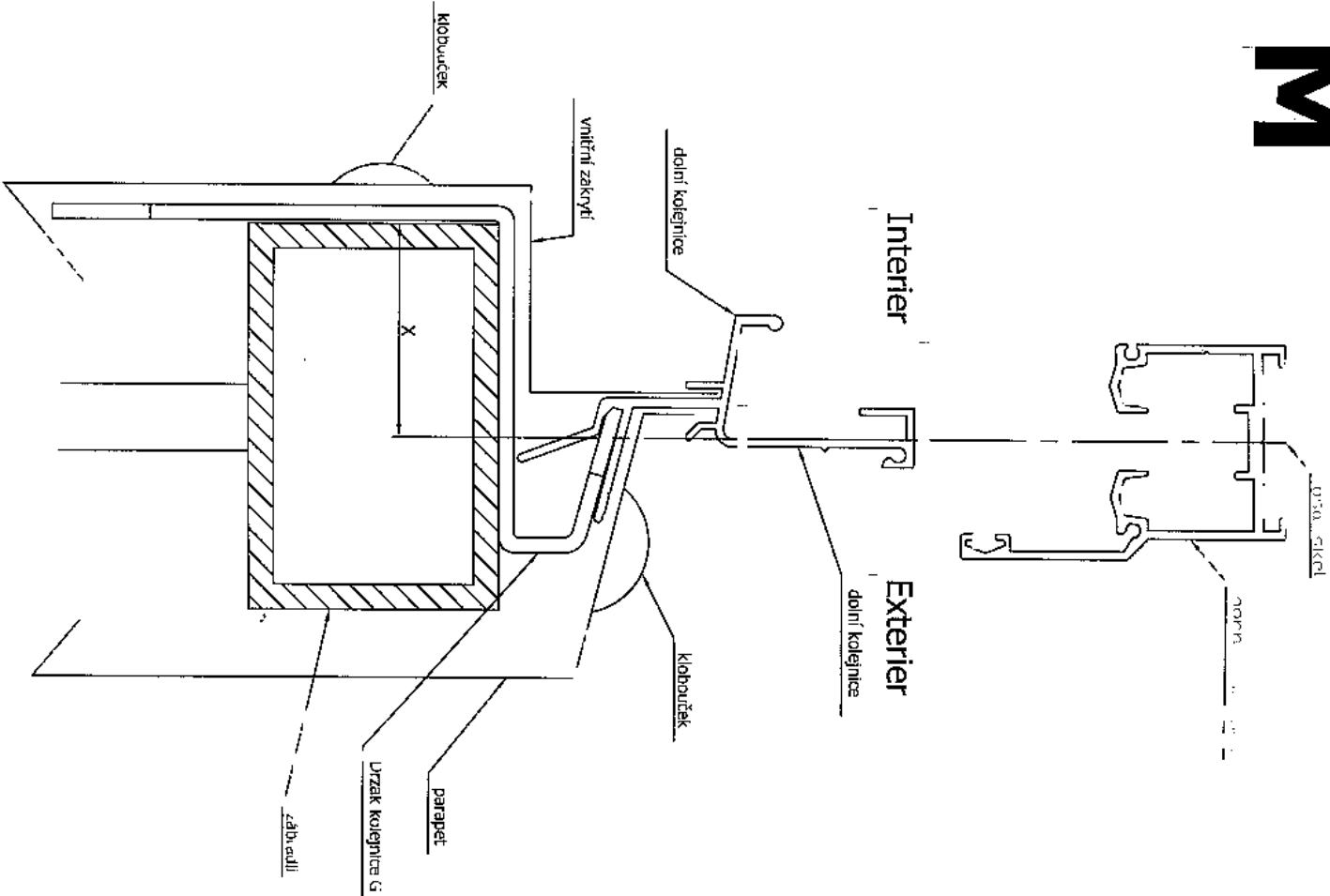

Montáž na vnitřní hranu (železo) s posunem osy z lodžie

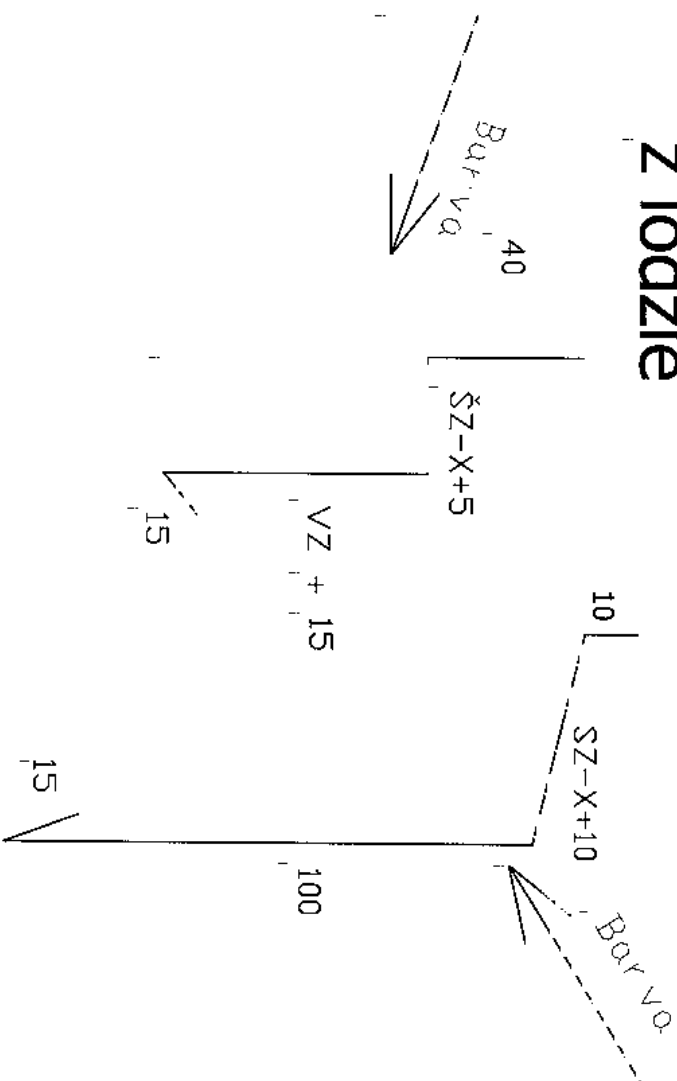

ŠZ je šířka madla zábradlí

VZ je výška madla zábradlí

X je vzdálenost mezi osou skel a vnitřní hranou zábradlí

Materiál:

plech 0,6mm AL = RAL 9010 lesk-bílá;RAL 8017 mat-hnědá;

RAL 7016 polomat-šedočerná;RAL 3016 polomat-červená;

RAL 7001 polomat-světlešedá;RAL 6000 polomat-zelená;

0,6 TIZn a 0,6 pozínek bez lakování

Maximální dodaná délka 2000mm!Rubová strana klempířských prvků dle dodávky od dodavatele.Krycí kloboučky v uvedených RAL (nejsou běžně v dodávce;nutno objednat,min. množství 200ks od 1 odstínu)

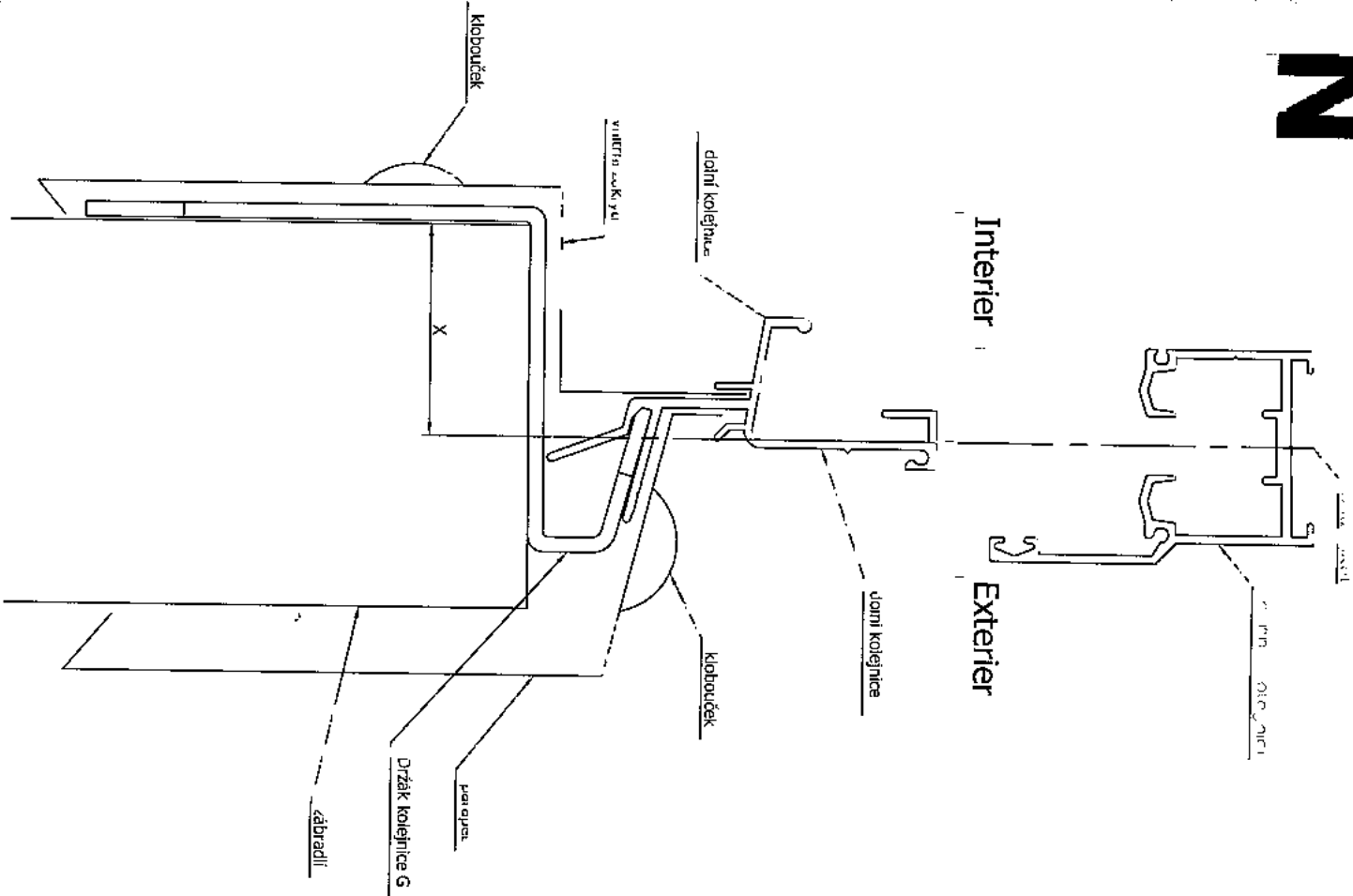

Montáž na vnitřní hranu (beton) s posunem osy z lodžie

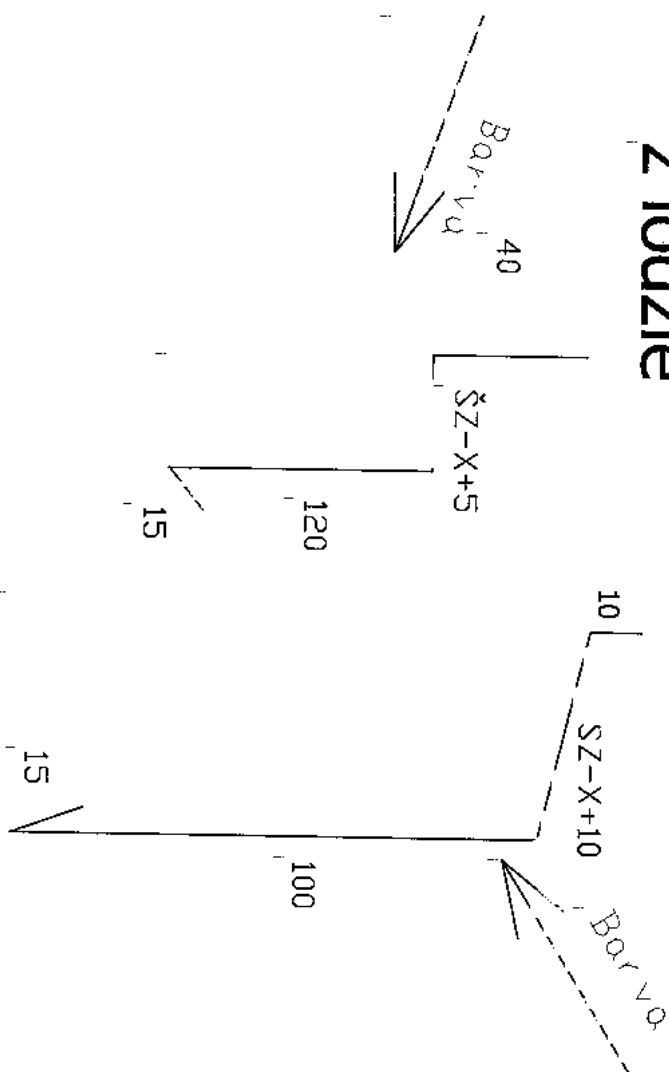

ŠZ je šířka madla zábradlí

VZ je výška madla zábradlí

X je vzdálenost mezi osou skel a vnitřní hranou zábradlí

Materiál:

plech 0,6mm AL = RAL 9010 lesk-bílá;RAL 8017 mat-hnědá;

RAL 7016 polomat-šedočerná;RAL 3016 polomat-červená;

RAL 7001 polomat-světlešedá;RAL 6000 polomat-zelená;

0,6 TiZn a 0,6 pozink bez lakování

Maximální dodaná délka 2000mm;Rubrová strana klempiřských prvků dle
dodávky od dodavatele;Krycí kloboučky v uvedených RAL (nejsou běžně v
dodávce;nutno objednat,min. množství 200ks od 1 odstínu)

Montáž výplně na vnitřní hranu ocelového zábradlí do pastových profilů Z

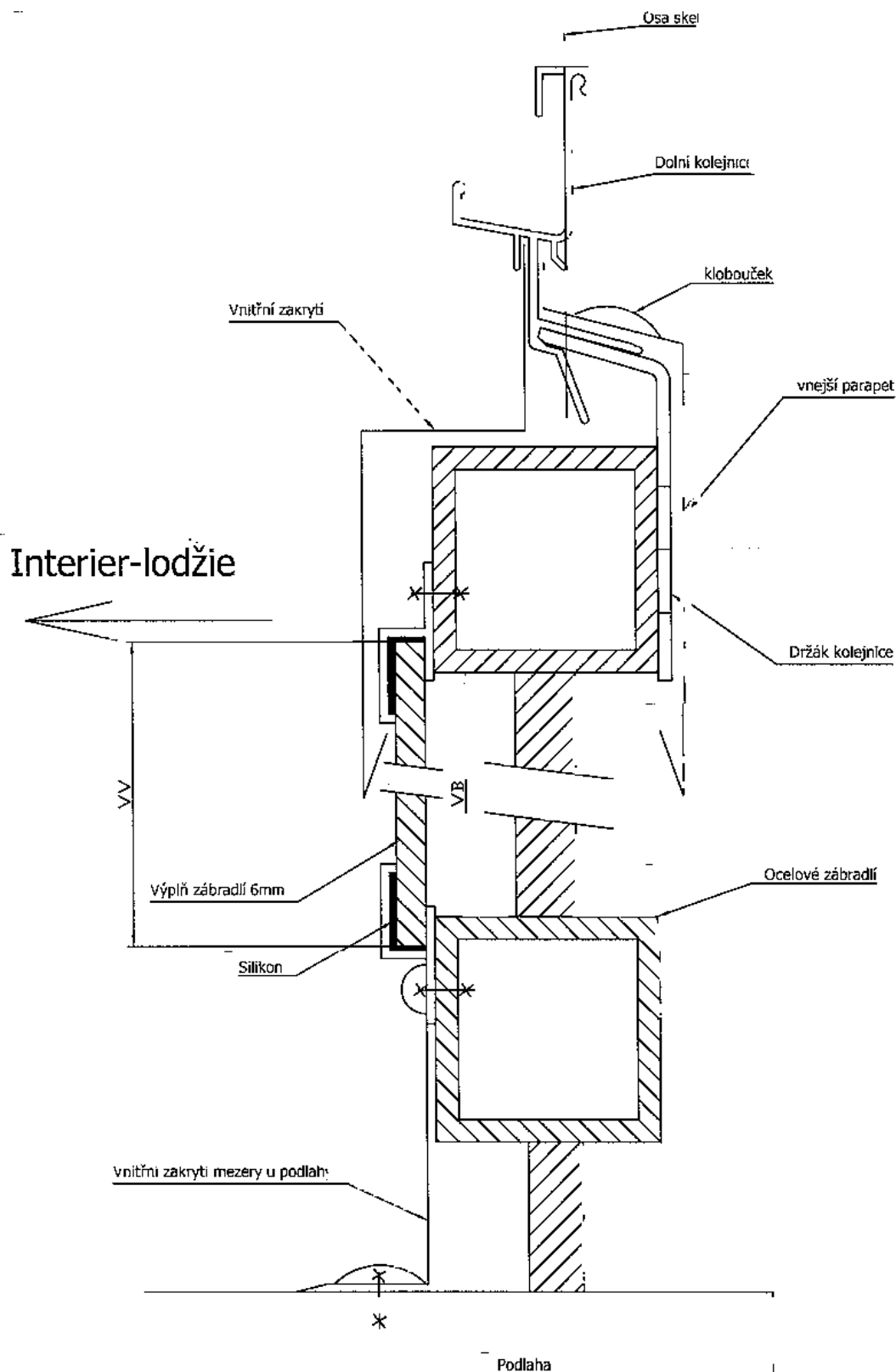

WV je výška výplně; VB je výška buňky
 $WV = VB + 15\text{mm}$



Montáž výplně na vnitřní hranu ocelového zábradlí do pastových profilů Z a do buňky v zábradlí

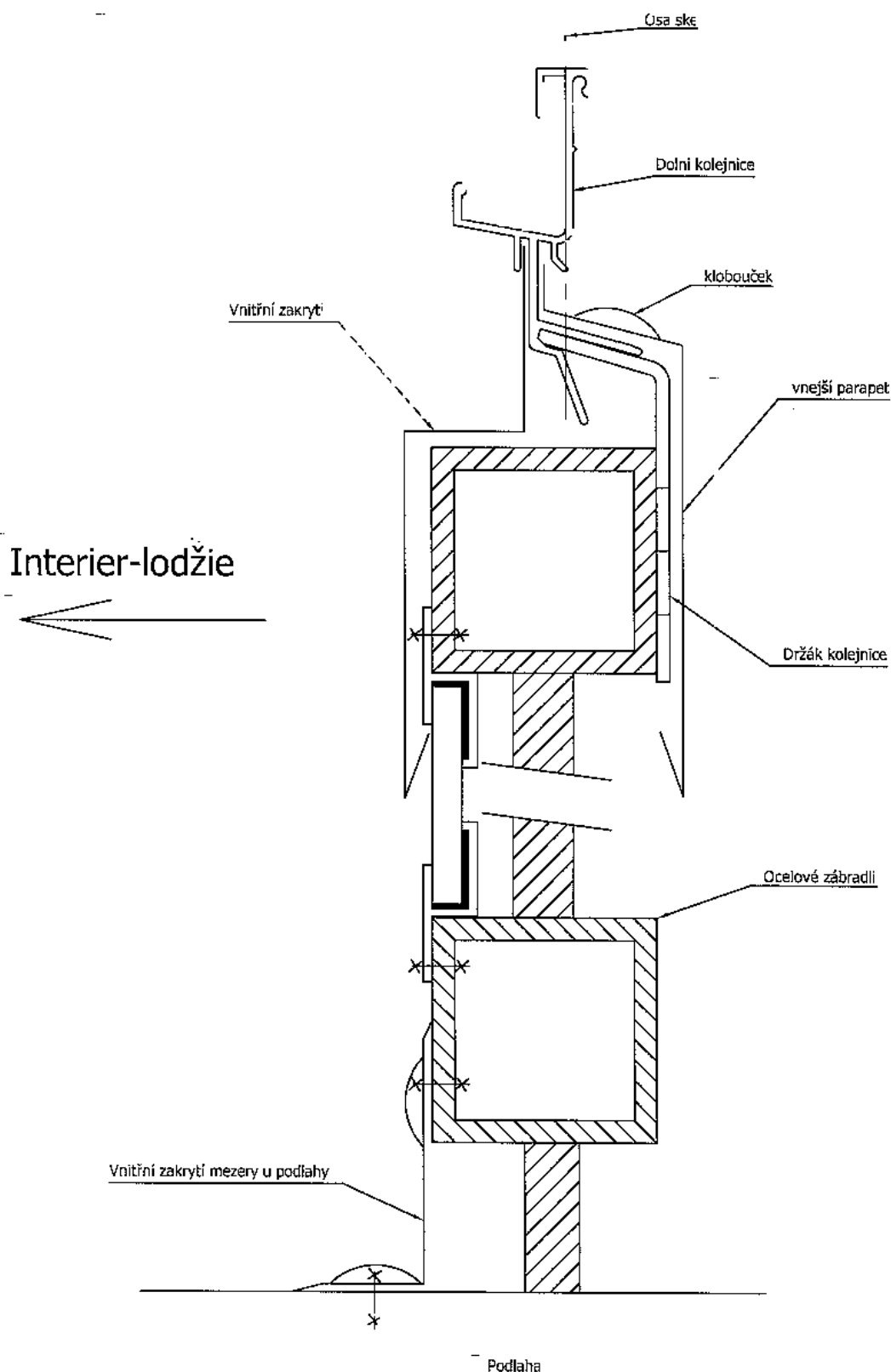

VV je výška výplně; VB je výška buňky
 $VV = VB + 15\text{mm}$